

Osobná váha s funkciou pripojenia k smart zariadeniu
HN300T2 Intelli IT (HN-300T2-EBK/HN-300T2-EGY)

Návod na použitie

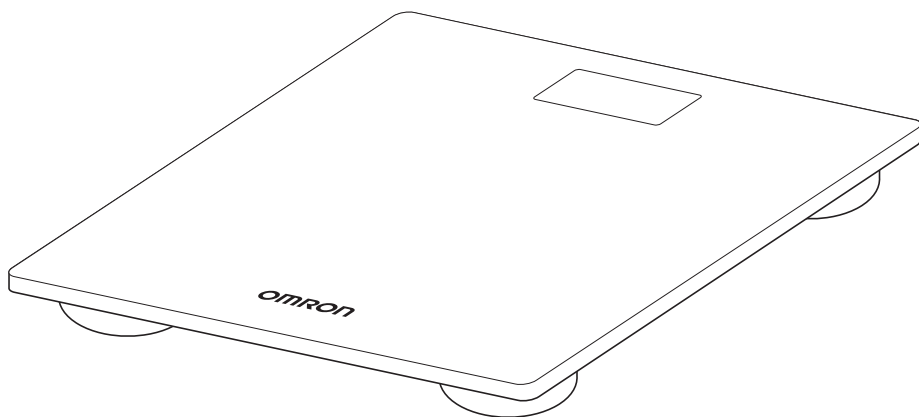

Obsah

Úvod	2
Dôležité bezpečnostné informácie	3
Poznajete svoje zariadenie	5
Pred vykonaním merania	7
Vykonanie merania	9
Prenášanie nameraných hodnôt.....	10
Sledovanie vývoja hmotnosti viacerých používateľov.....	11
Obnovenie predvolených nastavení	12
Chybové správy a riešenie problémov	13
Údržba	14
Kalibrácia.....	14
Technické údaje	15
Správna likvidácia tohto produktu (odpad z elektrických a elektronických zariadení).....	16
Usmernenie a vyhlásenie výrobcu	16

Úvod

Ďakujeme, že ste si zakúpili osobnú váhu OMRON HN300T2 Intelli IT s funkciou pripojenia k smart zariadeniu. Tento produkt je určený hlavne na bežné použitie v domácnosti.

Bezpečnostné pokyny

Tento návod na použitie poskytuje dôležité informácie o tomto produkte. Aby ste zaistili bezpečné a správne používanie tohto produktu, **PREČÍTAJTE** si a **POCHOPTE** všetky tieto pokyny. **Ak týmto pokynom nerozumiete alebo máte ďalšie otázky, obráťte sa pred použitím tohto produktu na svojho maloobchodného predajcu alebo distribútora OMRON. Špecifické informácie o svojej hmotnosti získate u svojho lekára.**

Určené použitie

Osobná váha OMRON HN300T2 Intelli IT s funkciou pripojenia k smart zariadeniu je určená na meranie a zobrazovanie hmotnosti tela. Je určená iba na domáce použitie.

Prevzatie a kontrola

Vyberte tento produkt a ďalšie komponenty z obalu a skontrolujte, či nie sú poškodené. Ak je tento produkt alebo akékoľvek iné komponenty poškodené, **NEPOUŽÍVAJTE** ho a obráťte sa na svojho maloobchodného predajcu alebo distribútora OMRON.

Dôležité bezpečnostné informácie

Pred použitím tohto zariadenia si prečítajte dôležité bezpečnostné informácie v tomto návode na použitie. Kvôli vlastnej bezpečnosti dôsledne dodržiavajte tento návod na použitie.

⚠ Výstraha Označuje potenciálne nebezpečnú situáciu, ktorá, ak sa jej nezabráni, môže mať za následok smrť alebo vážne zranenie.

- Pred začatím programu redukcie hmotnosti alebo cvičebného programu sa poraďte so svojim lekárom alebo poskytovateľom zdravotnej starostlivosti.
- Ak nastane podráždenie pokožky na nohe alebo chodidlách, prestaňte osobnú váhu používať a poraďte sa so svojim lekárom.
- NEPOUŽÍVAJTE osobnú váhu na klzkých povrchoch, ako napríklad mokrá podlaha.
- Osobnú váhu uchovávajte mimo dosahu dočiat, batoliat a detí.
- Na osobnej váhe NESKÁČTE. Môže to spôsobiť spadnutie alebo pošmyknutie, ktoré môže mať za následok vážne zranenie.
- NEPOUŽÍVAJTE osobnú váhu, keď je vaše telo a/alebo chodidlá mokré, napríklad po kúpeli alebo sprchovaní.
- NESTÚPAJTE na okraje alebo na plochu displeja tejto osobnej váhy, pretože by ste mohli stratiť rovnováhu a spadnúť, čo môže mať za následok vážne zranenie.
- Osobám so zdravotným postihnutím alebo osobám, ktoré sú fyzicky slabé, by mala pri používaní tejto osobnej váhy pomáhať iná osoba, aby sa zabránilo pádu pri stúpaní a vystupovaní z váhy.
- NESTRKAJTE prsty do otvorov ani do vnútra osobnej váhy.
- Používajte v interiéri.
- NEPOUŽÍVAJTE osobnú váhu na iné účely, ako sú uvedené v tomto návode.
- NEPOUŽÍVAJTE osobnú váhu súčasne s inými lekáorskými elektrickými prístrojmi (ME). Môže to mať za následok nesprávnu činnosť zariadení a/alebo nepresné hodnoty.
- NEPOŠKOĎTE sklo. Sklo sa môže rozbiť a spôsobiť zranenie.

Využitie batérie

- Ak dôjde k úniku elektrolytu z batérie a kontaktu s očami, pokožkou alebo odevom, okamžite ich opláchnite veľkým množstvom čistej vody. Ak sa elektrolyt z batérie dostane do kontaktu s očami alebo pokožkou, kontaktujte svojho lekára.

Prenos údajov

- Tento produkt vysiela rádiové frekvencie (RF) v pásme 2,4 GHz. NEPOUŽÍVAJTE tento produkt na miestach s obmedzenými RF, napríklad v lietadle alebo v nemocnici.

⚠ Upozornenie Označuje potenciálne nebezpečnú situáciu, ktorá, ak sa jej nezabráni, môže mať za následok ľahké alebo stredne ťažké zranenie používateľa alebo pacienta alebo spôsobiť poškodenie zariadenia alebo iného majetku.

- Osobnú váhu pred použitím očistite, ak ju používali ľudia s kožným ochorením nôh.
- NEUMIESTŇUJTE osobnú váhu proti stene, pretože by mohlo dôjsť k poraneniu alebo nesprávnej funkcii váhy.
- NEPOKÚŠAJTE sa osobnú váhu rozoberať, upravovať alebo opravovať.
- NEUMIESTŇUJTE osobnú váhu na mäkký povrch podlahy, ako napríklad na koberec alebo rohož, pretože meranie nemusí byť presné.
- NEPONÁRAJTE osobnú váhu a žiadne z jej komponentov do vody.
- NEUMIESTŇUJTE osobnú váhu do blízkosti zdrojov tepla ani pod klimatizáciu.
- Chráňte pred priamym slnečným žiarením.
- Chráňte pred nadmernými nárazmi, vibráciami a silnými otrasmi.
- NEUMÝVAJTE osobnú váhu vodou.
- NEUTIERAJTE osobnú váhu benzénom, benzínom, riedidlom ani inými prchavými rozpúšťadlami.
- NEUMIESTŇUJTE osobnú váhu na miesto, kde bude vystavená chemikáliám alebo korozívnym parám.
- Osobnú váhu skladujte na rovnom povrchu.
- NESKLADUJTE na osobnej váhe žiadne predmety.

Využitie batérie

- Opatrebované batérie bezodkladne vymeňte za nové.
- NEVYSTAVUJTE batérie plameňom alebo ohňu.
- NEVKLADAJTE batérie s nesprávnou orientáciou polarít.
- S osobnou váhou používajte IBA 4 mangánové alebo alkalické batérie „AAA“. NEPOUŽÍVAJTE iné typy batérií. NEPOUŽÍVAJTE nové a použité batérie súčasne. Vymeňte súčasne všetky 4 batérie.
- NEPOUŽÍVAJTE rôzne typy batérií súčasne.
- Zlikvidujte zariadenie, batérie, komponenty v súlade s platnými miestnymi predpismi. Nezákonná likvidácia môže spôsobiť znečistenie životného prostredia.
- Ak nebudete osobnú váhu používať 3 mesiace a dlhšie, vyberte z nej batérie.
- NEPOUŽÍVAJTE batérie po dátume expirácie.
- Počas merania sa uistite, či sa žiadne mobilné zariadenie alebo akékoľvek iné elektrické zariadenie, ktoré vyžaruje elektromagnetické pole, nenachádza do 30 cm od osobnej váhy. Môže to mať za následok nesprávnu činnosť osobnej váhy a/alebo nepresné hodnoty.

Prenos údajov

- Počas prenosu výsledkov merania do inteligentného zariadenia NEVYMIENAJTE batériu. Môže to mať za následok nesprávnu činnosť osobnej váhy a zlyhanie prenosu výsledkov merania.
- Počas prenosu výsledkov merania do inteligentného zariadenia v blízkosti osobnej váhy NEUMIESTŇUJTE karty integrovaných obvodov, magnety, kovové predmety ani iné zariadenia, ktoré vyžarujú elektromagnetické polia. Môže to mať za následok nesprávnu činnosť osobnej váhy a zlyhanie prenosu výsledkov merania.

Poznajte svoje zariadenie

Obsah balenia



Osobná váha

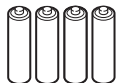

4 mangánové batérie „AAA“

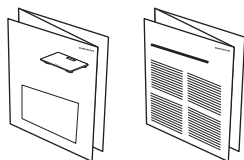

Návod na použitie

Hárók s pokynmi k aplikácii (Ako sledovať vývoj hmotnosti viacerých používateľov?)



Hárók s obmedzenou zárukou

Prehľad produktu

Hlavná jednotka:

Predná strana

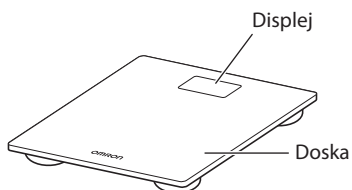

Zadná strana

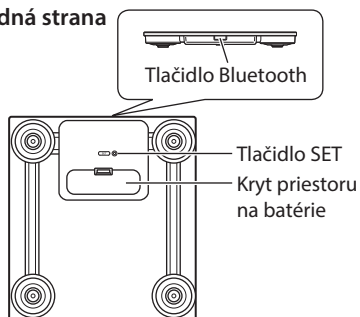

Displej:

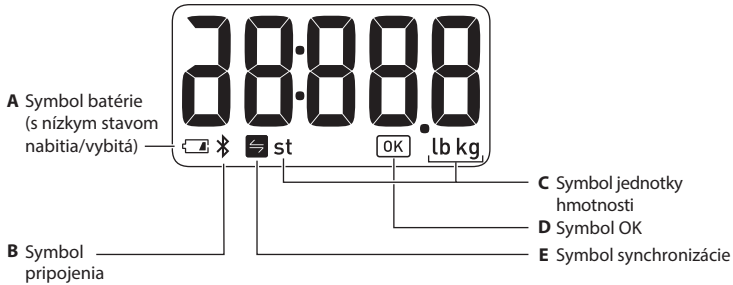

Symbyly na displeji

A		Bliká, keď sú batérie takmer vybité.
		Zobrazí sa, keď sú batérie vybité.
B		Bliká/objaví sa, keď je osobná váha pripojená k vášmu inteligentnému zariadeniu alebo sú prenášané údaje, alebo keď je osobná váha obnovená na predvolené nastavenia.
C	st lb kg	Bliká/objaví sa pri výbere metriky hmotnosti a zobrazuje sa počas merania.
D		Bliká, keď je osobná váha pripojená k vášmu inteligentnému zariadeniu alebo sa keď sa údaje úspešne prenesú.
E		Zobrazí sa, ak sa hodnoty nepodarilo úspešne preniesť, keď bola osobná váha spárovaná s vaším inteligentným zariadením.

Pred vykonaním merania

1. Inštalácia batérií

- 1 Otvorte kryt batérie na zadnej strane osobnej váhy.

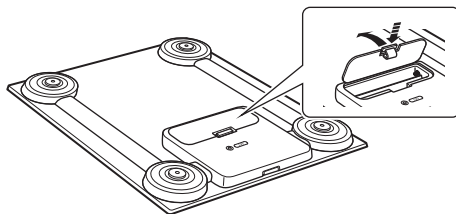

- 2 Batérie inštalujte podľa správnej polarizácie, ako je znázornené na pravej strane a vo vnútri priestoru na batérie.

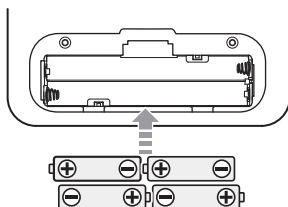

- 3 Zatvorte kryt batérie.

Poznámka

- Osobnú váhu umiestnite na tvrdú, plochú a rovnú podlahu ihneď po inštalácii batérií. Osobná váha sa kalibruje automaticky.
- Keď sa zobrazí symbol „“ a „A1“, vymeňte všetky 4 batérie za nové. Položky uložené v pamäti sa uložia aj po vybrať batérií.
- Likvidácia použitých batérií by sa mala uskutočňovať v súlade s miestnymi predpismi pre likvidáciu batérií.

2. Výber metriky hmotnosti

- 1 Keď je osobná váha vypnutá, stlačte tlačidlo [SET] a vyberte vami preferovanú metriku hmotnosti „kg“, „lb“ alebo „st“.

Hmotnosť je nastavená na „kg“ ako predvolená metrika.
Metrika hmotnosti sa uloží po 10 sekundách.
Osobná váha sa automaticky vypne po 3 sekundách.

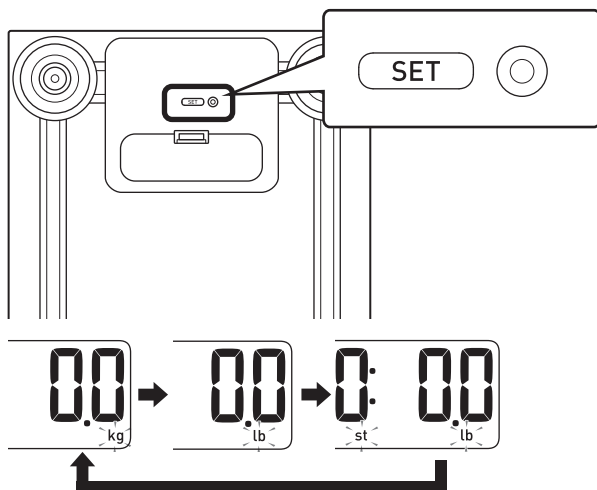

3. Spárovanie osobnej váhy s inteligentným zariadením

Ak chcete preniesť namerané hodnoty, postupujte podľa pokynov nižšie. Túto váhu je možné spárovať s 2 inteligentnými zariadeniami; 2 ľudia môžu spravovať namerané údaje.

1 Povoľte Bluetooth na svojom inteligentnom zariadení.



2 Stiahnite a nainštalujte si aplikáciu „OMRON connect“ do svojho inteligentného zariadenia.



Ak ste už aplikáciu „OMRON connect“ používali a vytvorili ste si účet, otvorte ju a pridajte novú osobnú váhu.

3 Otvorte aplikáciu a postupujte podľa pokynov na párovanie zobrazených na vašom inteligentnom zariadení.

Uistite sa, že osobná váha je vo vzdialenosti do 5 m od vášho inteligentného zariadenia.

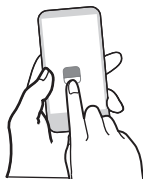

4 Stlačte tlačidlo [Bluetooth] (bočná strana osobnej váhy) na viac ako 2 sekundy.

Na displeji bliká symbol „“ a „P“.

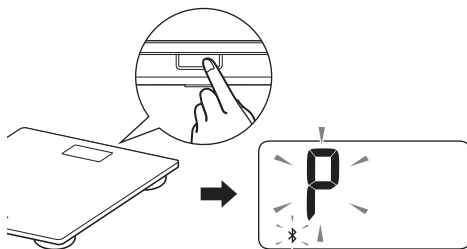

5 Skontrolujte, či je osobná váha úspešne pripojená.

Keď je osobná váha úspešne pripojená k vášmu inteligentnému zariadeniu, bliká symbol „“.



Poznámka

- Keď sa zobrazí hlásenie „Err“, postupujte podľa pokynov v aplikácii.
- Osobná váha sa automaticky vypne po 10 sekundách.
- Upozorňujeme, že spoločnosť OMRON nebude zodpovedná za stratu údajov a/alebo informácií v aplikácii.
- Na túto osobnú váhu možno uložiť informácie až o 2 párovaníach.
- „OMRON connect“ je jediná aplikácia, ktorú odporúčame používať s osobnou váhou na správny prenos údajov.



Vykonanie merania

Kvôli konzistencii sa odporúča merať svoju hmotnosť každý deň v rovnakom čase.

1 Osobnú váhu umiestnite na tvrdú, plochú a rovnú podlahu.

Poznámka

- Osobnú váhu neumiestňujte na mäkký povrch podlahy, ako napríklad na koberec alebo rohož.

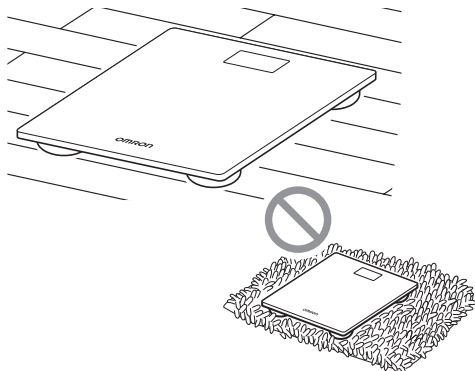

2 Keď je osobná váha vypnutá, vstúpte na ňu a vykonajte meranie.

Osobná váha sa automaticky zapne a začne merať. Počas merania zostaňte v pokoji.

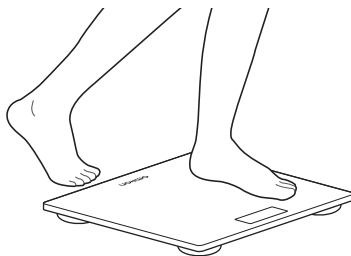

3 Keď zabliká vaša hmotnosť, meranie je dokončené.



4 Vystúpte z váhy.

Osobná váha sa automaticky vypne po 10 sekundách.

Ak chcete preniesť svoje namerané hodnoty, prečítajte si časť „Prenášanie nameraných hodnôt“.

Prenášanie nameraných hodnôt

Otvorte aplikáciu na svojom inteligentnom zariadení.

1. Automatický prenos

Vaše hodnoty sa automaticky prenesú do vášho inteligentného zariadenia do 30 minút po vypnutí osobnej váhy.

Poznámka

- Ak sa vaše hodnoty prenesú pred vypnutím osobnej váhy, počas prenosu sa na displeji zobrazí symbol „✱“.



2. Manuálny prenos

Ak chcete hodnoty preniesť manuálne, stlačte tlačidlo [Bluetooth], keď je vypnuté napájanie.

Symbol „✱“ sa objaví od začiatku prenosu do konca.



Osobná váha sa automaticky vypne 10 sekúnd po dokončení prenosu.

Poznámka

- Ak sa nezobrazí symbol „✱“, prečítajte si pre viac informácií „Údaje sa neprenášajú.“ v časti „Chybové správy a riešenie problémov“.
- Na túto osobnú váhu možno uložiť až 30 nameraných hodnôt. Uložené hodnoty nie je možné zobraziť na displeji osobnej váhy. Svoje hodnoty si môžete pozrieť po prenose v aplikácii.
- Keď sa na displeji zobrazí symbol „✱“, vaše hodnoty sa nepreniesli. Preneste hodnoty skôr, ako sa vymažú najstaršie hodnoty.

Sledovanie vývoja hmotnosti viacerých používateľov

Ak osobnú váhu používajú viacerí používatelia, odporúča sa v aplikácii použiť funkciu Autofilter, ktorá zaistí, že budete môcť sledovať svoje výsledky a na vašom inteligentnom zariadení sa zobrazia iba vaše údaje o hmotnosti. 2 používatelia môžu sledovať údaje o svojej hmotnosti na rôznych inteligentných zariadeniach.

1 Stiahnite a nainštalujte si aplikáciu OMRON connect do svojho inteligentného zariadenia. Prečítajte si „3. Spárovanie osobnej váhy s inteligentným zariadením“.

K vašej osobnej váhe je možné pripojiť 2 inteligentné zariadenia.

2 Otvorte aplikáciu a zaregistrujte svoju osobnú váhu.

3 Nastavte funkciu Autofilter.

- a. Pri prvom meraní sa zobrazí obrazovka s potvrdením registrácie.
- b. Potvrďte, či je zobrazená hodnota vašou hmotnosťou, a zaregistrujte ju.

Ďalšie namerané údaje budú filtrované podľa najnovšej hmotnosti v aplikácii počas nasledujúcej synchronizácie a v aplikácii na vašom inteligentnom zariadení sa zobrazia iba vaše údaje*.

* Ak je vaša hmotnosť veľmi podobná inému používateľovi, môže sa zobraziť jeho váha. V takom prípade môžete hodnotu v aplikácii odstrániť.

Obnovenie predvolených nastavení

Ak chcete obnoviť pôvodné nastavenie osobnej váhy, postupujte podľa pokynov uvedených nižšie. Táto operácia vymaže všetky údaje a informácie o párovaní uložené v pamäti.

Uistite sa, že je osobná váha vypnutá.

1 Stlačte tlačidlo [Bluetooth] na viac ako 2 sekundy.

Displej bliká, ako je to znázornené na pravej strane.

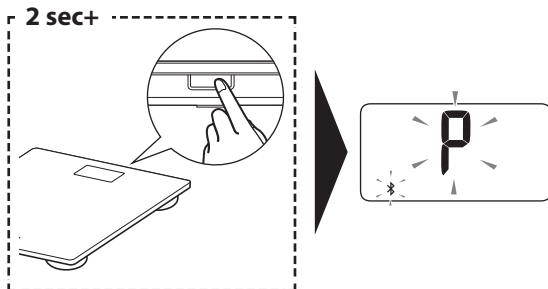

2 Opäť stlačte tlačidlo [Bluetooth] na viac ako 5 sekúnd.

Displej bliká, ako je to znázornené vpravo, a symbol „“ prestane blikáť.

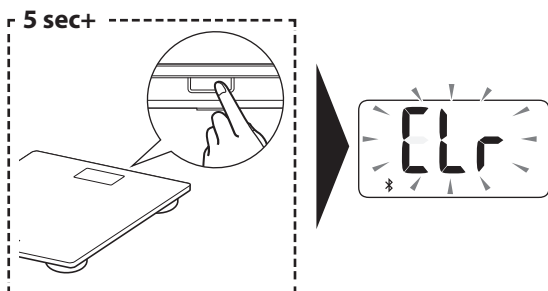

3 Stlačte tlačidlo [SET].

Keď displej prestane blikáť, všetky nastavenia sa úplne obnovia.

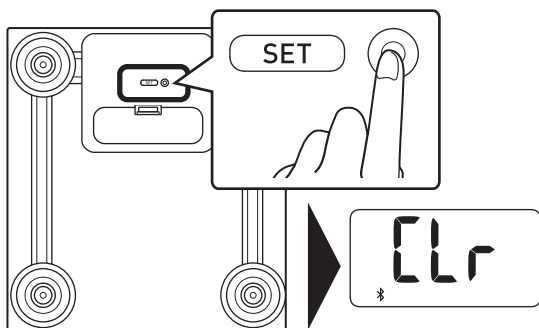

Poznámka

- Osobná váha sa automaticky vypne po 10 sekundách.
- Táto operácia neodstráni informácie v aplikácii.



Chybové správy a riešenie problémov

Ak sa počas merania vyskytne niektorý z nižšie uvedených problémov, skontrolujte, či sa do 30 cm nenachádza žiadne iné elektrické zariadenie. Ak problém pretrváva, pozrite si nasledujúcu tabuľku.

Displej/Problém	Možná príčina	Riešenie
Zobrazí sa Err	Osobná váha sa nemôže pripojiť k inteligentnému zariadeniu alebo správne preniesť údaje.	Postupujte podľa pokynov zobrazených v aplikácii. Ak sa po skontrolovaní aplikácie stále zobrazuje hlásenie „Err“, obráťte sa na svojho maloobchodného predajcu alebo distribútora OMRON.
Zobrazí sa Err 1	Počas merania ste sa pohli.	Zostúpte z osobnej váhy a po 10 sekundách sa automaticky vypne. Potom znova vykonajte meranie.
	Merali ste v miestnosti pod vplyvom silných magnetických polí.	Znova vykonajte meranie v inej miestnosti.
Zobrazí sa Err2/Err5	Vyskytla sa chyba zariadenia.	Kontaktujte svojho maloobchodného predajcu alebo distribútora OMRON.
Zobrazí sa Err3	Vaša telesná hmotnosť je mimo merateľného rozsahu.	
Zobrazí sa Err4	Nesprávne nastavenie počas autokalibrácie.	Znova vykonajte meranie.
Zobrazí sa 	Vaše hodnoty neboli prenesené.	Preneste svoje hodnoty do aplikácie. Pre viac informácií si prečítajte časť „Prenášanie nameraných hodnôt“. Po úspešnom prenose hodnôt tento symbol zmizne.
Bliká 	Batérie sú takmer vybité.	Odporúča sa vymeniť všetky batérie za nové. Prečítajte si časť „1. Inštalácia batérií“.
Zobrazí sa  , A 1	Batérie sú vybité.	Všetky batérie bezodkladne vymeňte za nové. Prečítajte si časť „1. Inštalácia batérií“.
Vystúpením na osobnú váhu sa váha nezapne.	Batérie nie sú vložené správnu polaritou.	Skontrolujte či sú batérie správne vložené. Prečítajte si časť „1. Inštalácia batérií“.
	Hmotnosť používateľa je menej ako 10 kg.	Táto osobná váha vyžaduje na automatické zapnutie záťaž s hmotnosťou od 10 kg. Ak užívateľ váži menej ako 10 kg, položte predmet s hmotnosťou 10 kg alebo viac, aby sa osobná váha zapla, a potom pokračujte v meraní hmotnosti.
Údaje sa neprenášajú.	Zlyhanie pripojenia.	<ul style="list-style-type: none"> • Skontrolujte, či sa v blízkosti nenachádzajú zdroje rušenia. • Posuňte prijímacie zariadenie do vzdialenosti do 5 m od osobnej váhy. • Ak problém stále pretrváva, ďalšiu pomoc nájdete v časti „Help“ aplikácie „OMRON connect“.
Nameraná hodnota je vyššia alebo nižšia ako skutočná hodnota. Vaše namerané hodnoty sa pri jednotlivých meraniach veľmi líšia.	Meranie robíte na koberci, mäkkom povrchu podlahy alebo na nerovnej podlahe.	Uistite sa, že je váha správne umiestnená na tvrdej, plochej a rovnej podlahe.
	Váha sa nekalibrovala správne.	Kalibrujte svoju osobnú váhu. Prečítajte si časť „Kalibrácia“.

Údržba

Údržba

Ak chcete chrániť svoju osobnú váhu pred poškodením, postupujte podľa pokynov uvedených nižšie:

- Na čistenie osobnej váhy používajte mäkkú suchú handričku alebo mäkkú handričku navlhčenú jemným (neutrálnym) saponátom.
- Na čistenie platne používajte mäkkú handričku navlhčenú v liehu.
- Osobnú váhu skladujte na čistom a bezpečnom mieste.
- Na čistenie osobnej váhy nepoužívajte žiadne abrazívne alebo prchavé čistiace prostriedky, benzín, riedidlá alebo podobné rozpúšťadlá.
- Osobnú váhu nečistite ponorením do vody.

Správne skladovanie

Ak sa osobná váha nepoužíva, automaticky sa prekalibruje. Ak automatická kalibrácia nefunguje, prečítajte si časť „Kalibrácia“, kde nájdete pokyny na manuálnu kalibráciu váhy. Aby ste zaistili automatickú kalibráciu, neukladajte osobnú váhu tak, ako je to znázornené na obrázkoch nižšie:



Osobná váha sa opiera o stenu alebo o iné predmety

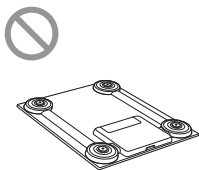

Osobná váha je umiestnená hore nohami

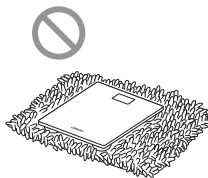

Osobná váha je umiestnená na koberci alebo rohoži



Na osobnej váhe sú umiestnené akékoľvek predmety

Kalibrácia

Pri kalibrácii osobnej váhy postupujte podľa pokynov uvedených nižšie.

- 1 Osobnú váhu umiestnite na tvrdú, plochú a rovnú podlahu.**
- 2 Rukou stlačte povrch osobnej váhy a napájanie sa zapne.**
Potom okamžite uvoľnite ruku z osobnej váhy.
- 3 Keď sa zobrazí „0,0 kg“ (alebo „0,0 lb“, „0,0 st“), počkajte 1 minútu, kým sa osobná váha vypne.**

Potom môžete vykonať meranie.

Technické údaje

Popis produktu	Osobná váha s funkciou pripojenia k smart zariadeniu
Model (kódové označenie)	HN300T2 Intelli IT (HN-300T2-EBK/HN-300T2-EGY)
Displej	5 až 150 kg s prírastkom 0,1 kg (11 až 330 kg s prírastkom 0,2 kg) (0 st 11 lb až 23 st 8 lb s prírastkom 0,2 lb)
Presnosť hmotnosti	5 až 150 kg ± (1 % + 0,1 kg) (11 až 330 lb ± (1 % + 0,2 lb)) (0 st 11 lb až 23 st 8 lb ± (1 % + 0,2 lb))
Metóda prenosu	Bluetooth® Low Energy
Bezdrôtová komunikácia	Rozsah frekvencie: 2,4 GHz (2 400 - 2 483,5 MHz) Modulácia: GFSK Efektívny vyžarovaný výkon: < 20 dBm
Napájanie	4 batérie „AAA“
Životnosť batérie	Približne 3 mesiace: použitie mangánových batérií Približne 6 mesiacov: použitie alkalických batérií (Ak sa každý typ batérií použije v 2 meraniach, 2 prenosy dát denne pri izbovej teplote 23 °C)
Prevádzkové podmienky	+5 až +40 °C, 30 až 85 % relat. vlhkosť (bez kondenzácie), 860 až 1 060 hPa
Podmienky skladovania	-20 až +60 °C, 10 až 95 % relat. vlhkosť (bez kondenzácie)
Hmotnosť	Približne 1,5 kg vrátane batérií
Vonkajšie rozmery	Približne 270 (š) × 26,4 (v) × 290 (h) mm
Obsah	Digitálna osobná váha, 4 mangánové batérie „AAA“, návod na použitie, hárok s pokynmi k aplikácii, hárok s obmedzenou zárukou

Poznámka

- Tieto špecifikácie sa môžu zmeniť bez predchádzajúceho upozornenia.
- Dátum výroby produktu je vytlačенý na zariadení: prvé 4 číslice znamenajú rok výroby, ďalšie 2 číslice - mesiac výroby, ďalšie 2 číslice znamenajú deň výroby.

O rušení bezdrôtovej komunikácie

Možnosť Bluetooth v produkte sa používa na pripojenie k špecializovaným aplikáciám v mobilných zariadeniach na synchronizáciu údajov o dátume a čase z mobilného zariadenia do produktu a na synchronizáciu nameraných údajov z produktu do mobilného zariadenia. Ďalšie zaobchádzanie s údajmi v mobilnom zariadení je na uvážení používateľa. Tento produkt pracuje v nelicencovanom pásme ISM na frekvencii 2,4 GHz, kde môže akákoľvek tretia strana zachytiť rádiové vlny, svojvoľne alebo neúmyselne, z akýchkoľvek neznámych dôvodov. V prípade, že sa tento produkt používa v blízkosti iných bezdrôtových zariadení, ako sú mikrovlnné rúry a bezdrôtové siete LAN, ktoré pracujú v rovnakom frekvenčnom pásme ako tento produkt, je možné, že dôjde k rušeniu. Ak dôjde k rušeniu, zastavte činnosť ostatných zariadení alebo premiestnite tento produkt mimo dosahu bezdrôtových zariadení skôr, ako ho začnete používať.

Správna likvidácia tohto produktu (odpad z elektrických a elektronických zariadení)

Toto označenie zobrazené na produkte alebo jeho návode znamená, že by sa nemal na konci svojej životnosti likvidovať spolu s iným komunálnym odpadom.

Abyste zabránili možnému poškodeniu životného prostredia alebo zdravia ľudí nekontrolovanou likvidáciou odpadu, separujte tento produkt od ostatných druhov odpadu a zodpovedne ho recyklujte, aby sa podporilo udržateľné opätovné použitie materiálových zdrojov.

Používatelia v domácnosti by mali kontaktovať predajcu, u ktorého si produkt kúpili, alebo miestny úrad, ktorý im poskytne ďalšie informácie o tom, kde a ako môžu tento produkt vrátiť na recykláciu bezpečnú pre životné prostredie.

Firmení používatelia by mali kontaktovať svojho dodávateľa a skontrolovať si podmienky kúpnej zmluvy. Tento produkt by sa nemal likvidovať spolu s iným komerčným odpadom.



Usmernenie a vyhlásenie výrobcu

- Týmto spoločnosť OMRON HEALTHCARE Co., Ltd. vyhlasuje, že rádiové zariadenia typu HN-300T2-EBK a HN-300T2-EGY sú v súlade so smernicou 2014/53/EÚ.
- Plné znenie EÚ vyhlásenia o zhode je k dispozícii na nasledujúcej internetovej adrese: www.omron-healthcare.com
- Tento produkt OMRON sa vyrába podľa prísneho systému kvality spoločnosti OMRON HEALTHCARE Co., Ltd., Japonsko.



Apple a logo Apple sú ochranné známky spoločnosti Apple Inc. registrované v USA a ďalších krajinách a regiónoch. App Store je značka služby spoločnosti Apple Inc.

Google Play a logo Google Play sú ochranné známky spoločnosti Google LLC.

Slovná známka a logá **Bluetooth®** sú registrované ochranné známky vlastnené spoločnosťou Bluetooth SIG, Inc. a akékoľvek použitie týchto značiek spoločnosťou OMRON HEALTHCARE Co., Ltd. je na základe licencie. Ostatné ochranné známky a obchodné názvy sú majetkom ich príslušných vlastníkov.

Výrobca	OMRON HEALTHCARE Co., Ltd. 53, Kunotsubo, Terado-cho, Muko, KYOTO, 617-0002 JAPONSKO	
Zastúpenie v EÚ	OMRON HEALTHCARE EUROPE B.V. Scorpius 33, 2132 LR Hoofddorp, HOLANDSKO www.omron-healthcare.com	
Výrobná prevádzka	KRELL PRECISION (YANGZHOU) CO., LTD. No. 28, Xingyang Road, Economic Development Zone, Yangzhou, Jiangsu 225009, Čína	
Dcérske spoločnosti	Dovozca vo Veľkej Británii	OMRON HEALTHCARE UK LTD. Opal Drive, Fox Milne, Milton Keynes, MK15 0DG, UK www.omron-healthcare.com/distributors
	OMRON MEDIZINTECHNIK HANDELSGESELLSCHAFT mbH/ OMRON SANTÉ FRANCE SAS www.omron-healthcare.com/distributors	

Vyrobené v Číne

<https://www.omron-healthcare.com/>